

BARANDILLA





Sistema de BARANDILLA con una gran variedad de soluciones gracias a su extensa gama de perfiles y accesorios.

Perfiles de aluminio de extrusión, de primera fusión en aleación 6063, tratamiento térmico T5, según normas EN 515, EN 573-3 Y EN 755-2, bajo certificación ISO 9001. Las tolerancias dimensionales y de espesor se ajustan a la norma UNE-EN 12020-2.



CARACTERÍSTICAS TÉCNICAS

Los accesorios ensayados según Norma NF P01-103 sobre muestras de ancho 2600 mm y alto 1100 mm con interejes modular de 1200 mm, siendo positivas todas las pruebas realizadas. La fijación de la muestra al pavimento se realizó mediante tornillos Fischer tipo FHA 12/15h de 85 mm.

C A R G A
ESTÁTICA
VERTICAL

300
KG

C A R G A
ESTÁTICA
HORIZONTAL

150
KG

C A R G A
DINÁMICA

700
J



Tornillos Fischer

PASAMANOS

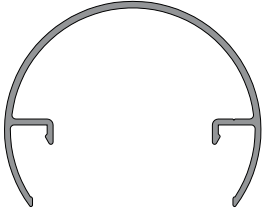

Pasamanos
REDONDO

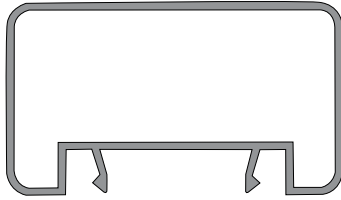

Pasamanos
RECTANGULAR

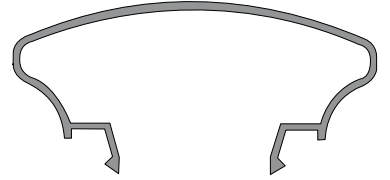

Pasamanos
ELÍPTICO

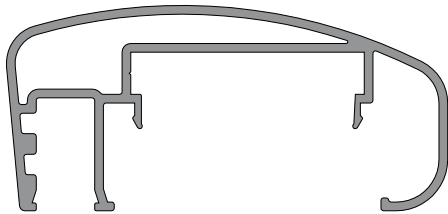

Pasamanos
ELÍPTICO CRISTAL

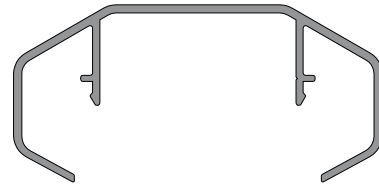

Pasamanos
HEXAGONAL

BARROTES

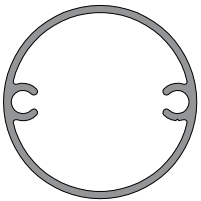

Barrote
REDONDO
35 mm Ø



Barrote
RECTANGULAR
30 x 15 mm.



Barrote
OVALADO
30 x 15 mm.

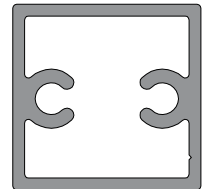

Barrote
CUADRADO
30 mm.

ACCESORIOS

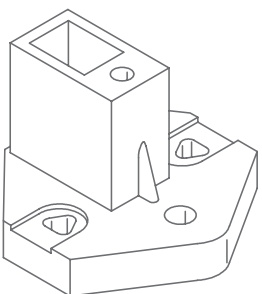

PIE DE ELEFANTE

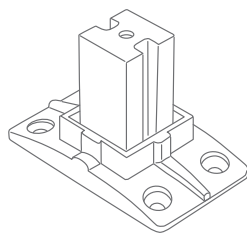

PIE NORMAL

MONTANTES

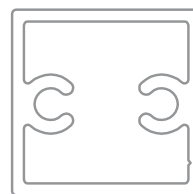

MONTANTE
30 mm.

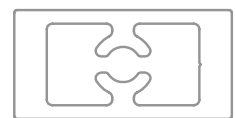

MONTANTE
40 x 20 mm.



ACABADOS

Protección superficial; lacado con garantía QUALICOAT con un espesor mínimo de 60 micras o anodizado con un espesor mínimo de 15 micras según Normas UNE-EN-ISO 2360, UNE-EN 12373-6(99) y UNE-EN 12373-4(99).

- Lacado color blanco.
- Anodizado plata, bronce, inox y oro.
- Lacado según carta RAL.
- Lacado especial.
- Lacado color imitación madera.



CONFIGURACIONES

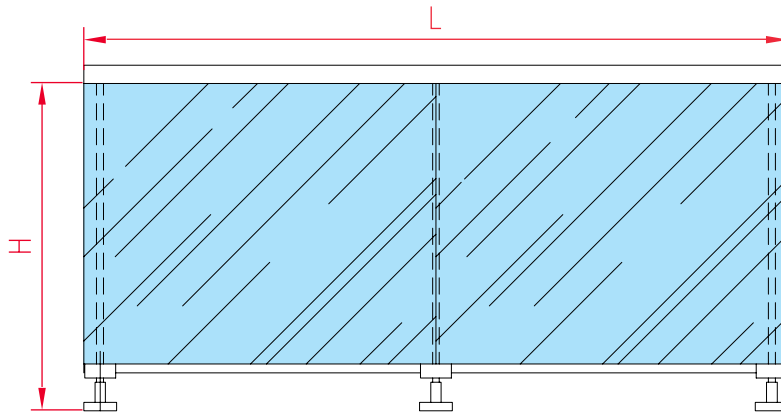
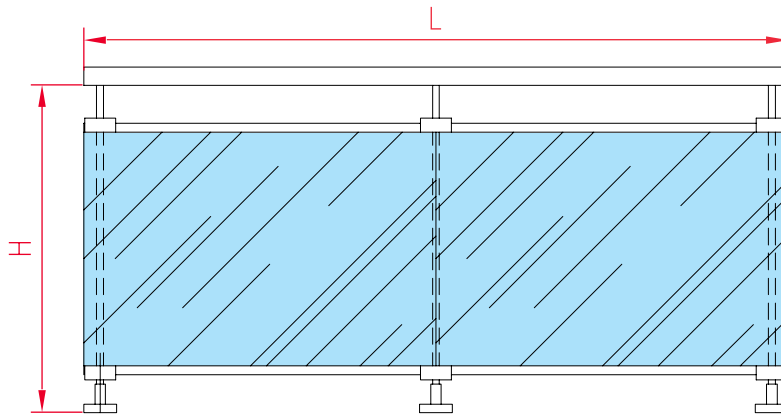
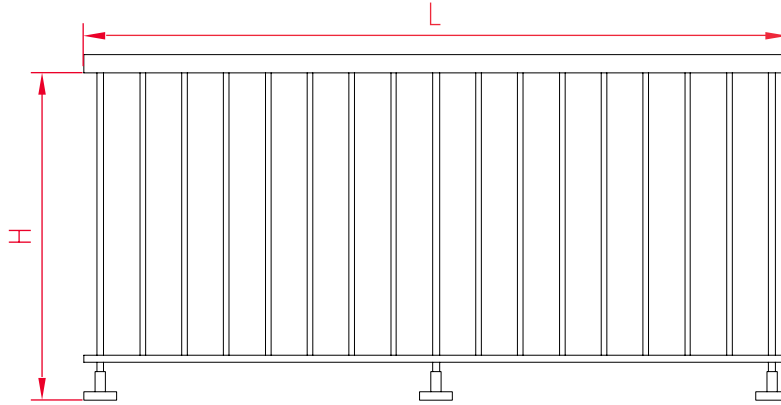

BARANDILLA

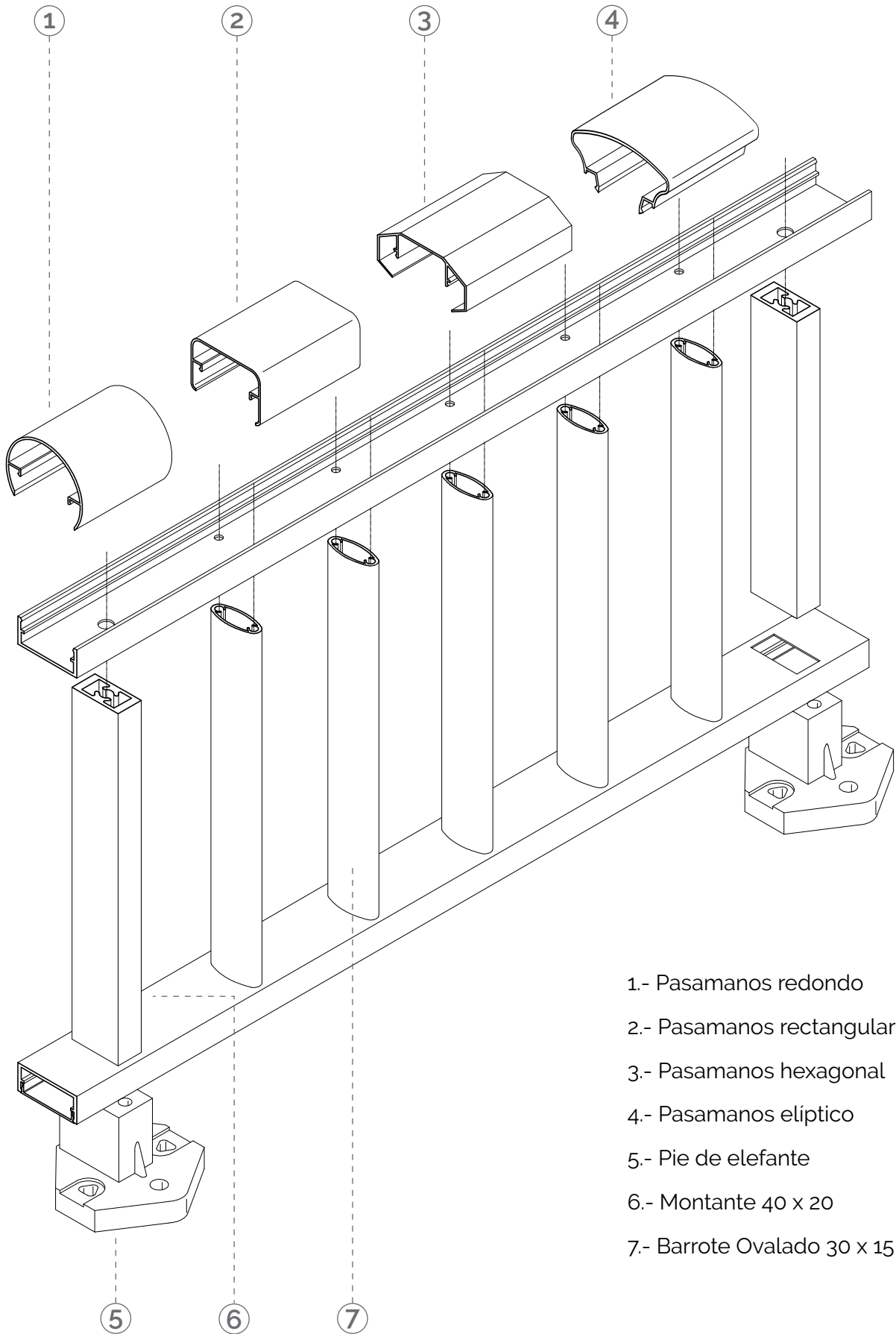

- 1.- Pasamanos redondo
- 2.- Pasamanos rectangular
- 3.- Pasamanos hexagonal
- 4.- Pasamanos elíptico
- 5.- Pie de elefante
- 6.- Montante 40 x 20
- 7.- Barrote Ovalado 30 x 15



C/ Benirredrà, 8. 46727
Real de Gandia (Valencia)
Tel. 962 865 878
info@ventaluxe.es
www.ventaluxe.es